



# freshwater® IQ

## **Smart Monitoring System**

Replacement Sensor Quick Start Guide

## **Système de gestion intelligent**

Guide de démarrage rapide de la sonde de recharge

## **Sistema de monitoreo inteligente**

Guía de inicio rápido para cambiar el sensor



## OVERVIEW OF FRESHWATER® IQ

FreshWater IQ is designed to simplify your water care management. It is a water testing system that measures pH, chlorine, and salt levels in spa water. The system lets you know when action is required to balance your water and provides feedback on the health of your spa water. Working together with the FreshWater Salt System, FreshWater IQ delivers a smarter, cleaner, simpler way to hot tub.

Please see your FreshWater IQ Owner's Manual for detailed instructions and other best practices, located on your spa brand's website.

## COMPONENTS OF THE FRESHWATER® IQ SYSTEM

### Controller and Sensor

The FreshWater IQ System contains one controller and one replaceable sensor. The sensor has a life span of up to 12 months.\* Replacement sensors are sold separately.

*\*Many factors affect the life of spa water, such as bather load and water chemistry. When these factors are accounted for and the spa is properly maintained, FreshWater IQ will automatically test water and provide recommendations for up to a full year.*

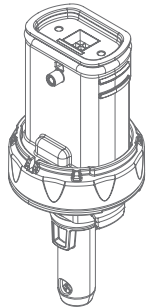

### Housing and Cap

The bartop-accessible housing holds the FreshWater IQ controller and sensor and allows for easy replacement.

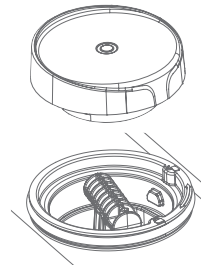

### Handle and Cable

The factory-installed handle has a cable that connects internally to the spa.

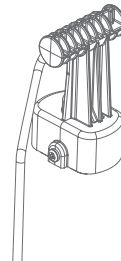

## HOW TO REPLACE THE SENSOR

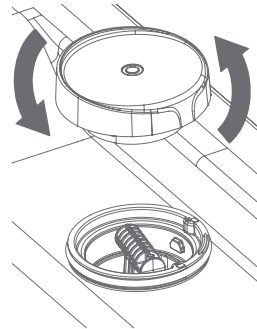

1

Turn the power to your spa off (reference Spa Owner's Manual for instructions).

Rotate the cap counterclockwise and lift up to remove.

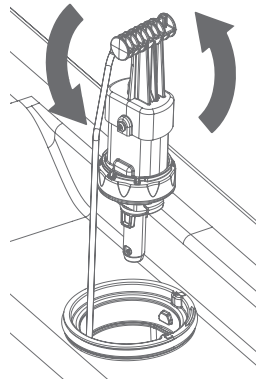

2

Rotate the handle counterclockwise to unlock and lift out.

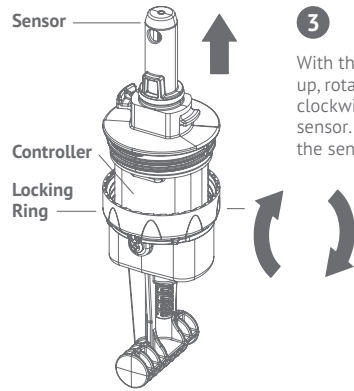

3

With the sensor pointing up, rotate the locking ring clockwise to release the sensor. Then remove the sensor.

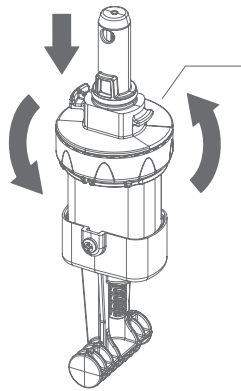

4

Remove protective film.

Attach the replacement sensor to the controller and rotate the locking ring counterclockwise to lock.

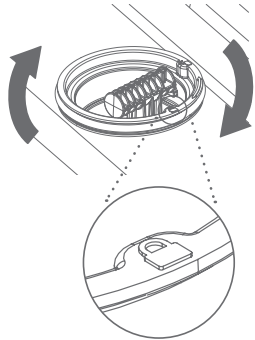

5

Align the handle arrow to the unlock position, fully insert into the housing, push down, and rotate clockwise to the lock position.

**IMPORTANT:** The system will not work unless the FreshWater IQ handle is fully rotated to the locked position.

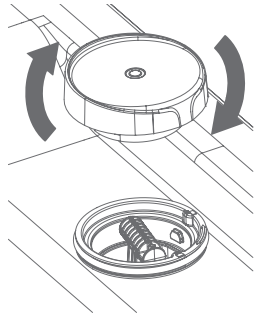

6

Replace the cap and turn clockwise to tighten. Turn the power to your spa back on (reference Spa Owner's Manual for instructions).

## IMPORTANT ADDITIONAL INFORMATION

**WARNING:** The spa user is ultimately responsible for maintaining safe and sanitary water in the spa regardless of what water quality system is installed on the spa.

**WARNING:** Please make sure the FreshWater® Salt System is operational before using/starting FreshWater IQ.

**WARNING:** Operating FreshWater IQ in the unlocked position can damage the sensor cartridge.

**WARNING:** To reduce the risk of injury, do not permit children to operate this device.

**WARNING:** Maintaining high salt and chlorine levels above recommended range can contribute to corrosion of spa equipment.

**IMPORTANT:** FreshWater IQ will not function accurately when the spa water is below 60° F (15° C).

**IMPORTANT:** When using test strips, check the expiration date of test strips as test results may be inaccurate if used after that date.

**IMPORTANT:** Use genuine FreshWater parts when replacing the FreshWater IQ sensor.

**IMPORTANT:** FreshWater IQ is not compatible with Monopersulfate (MPS), Ozone, Bromine, FreshWater Mineral Spa Sanitizer, or other silver nitrate products.



## PRÉSENTATION DE FRESHWATER® IQ

FreshWater IQ est conçu pour simplifier votre gestion de l'entretien de l'eau. C'est un système de test de l'eau qui mesure le pH, le chlore et les niveaux de sel dans l'eau du spa. Le système vous permet de savoir quand une action est nécessaire pour équilibrer votre eau et vous fournit des informations sur la qualité de l'eau de votre spa. Associé au système au sel FreshWater, FreshWater IQ offre une solution plus intelligente, plus propre et plus simple pour le spa.

Veillez consulter le manuel d'utilisation de votre FreshWater IQ pour des instructions détaillées, ainsi que les meilleures pratiques. Vous le trouverez sur le site internet de la marque de votre spa.

## COMPOSANTS DU SYSTÈME FRESHWATER® IQ

### Contrôleur et sonde

Le système FreshWater IQ contient un contrôleur et une sonde remplaçable. La sonde a une durée de vie allant jusqu'à 12 mois.\* Les sondes de rechange sont vendues séparément.

*\*De nombreux facteurs affectent la durée de vie de l'eau du spa, telles que la fréquence d'utilisation et la composition chimique de l'eau. Lorsque ces facteurs sont pris en compte et que le spa est entretenu correctement, le système FreshWater IQ testera automatiquement l'eau et fournira des recommandations pendant une année entière maximum.*

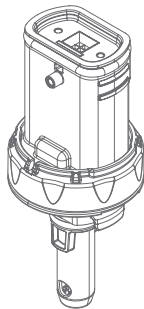

### Logement avec bouchon

Le logement accessible depuis le rebord du spa contient le contrôleur et la sonde FreshWater IQ et permet de procéder à un remplacement facile.

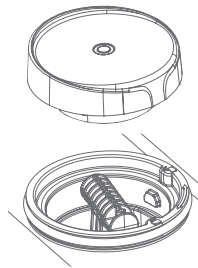

### Poignée avec câble

La poignée installée en usine est munie d'un câble qui se connecte à l'intérieur du spa.

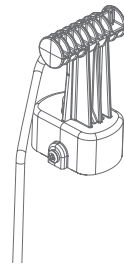

## COMMENT REMPLACER LA SONDE

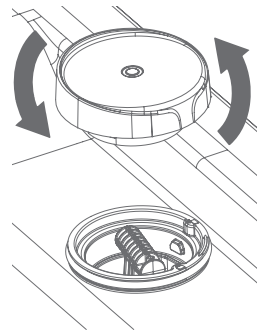

1

Veillez à ce que votre spa soit hors tension (consultez le manuel d'utilisation de votre spa pour les consignes).

Faire tourner le bouchon dans le sens anti-horaire et l'enlever.

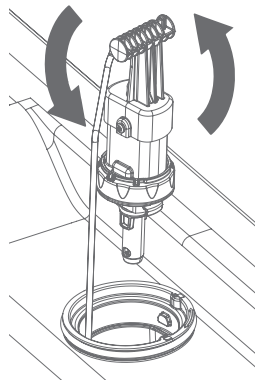

2

Faire tourner la poignée dans le sens anti-horaire pour la débloquer et l'enlever.

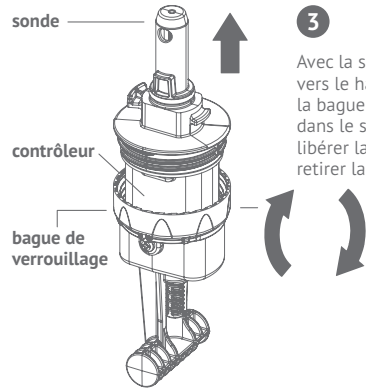

3

Avec la sonde orientée vers le haut, faire tourner la bague de verrouillage dans le sens horaire pour libérer la sonde. Puis, retirer la sonde.

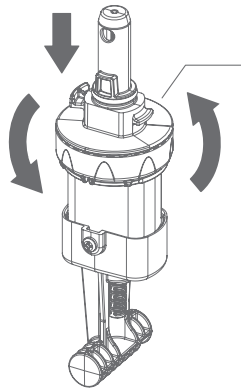

4

Retirez le film de protection.

Fixer la sonde de rechange au contrôleur et faire tourner la bague de verrouillage dans le sens anti-horaire pour verrouiller.



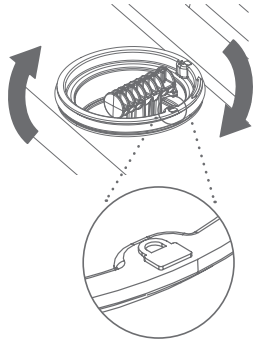

5

Aligner la flèche de la poignée sur la position de déblocage, insérer complètement dans le logement, enfoncer et tourner dans le sens horaire en position de blocage.

**IMPORTANT :** Le système ne fonctionnera pas si la poignée du FreshWater IQ n'est pas complètement tournée en position verrouillée.

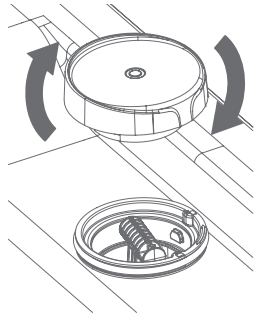

6

Remettre le bouchon FreshWater IQ et tourner dans le sens horaire pour serrer. Remettez votre spa sous tension (consultez le manuel d'utilisation de votre spa pour les consignes).

## INFORMATIONS SUPPLÉMENTAIRES IMPORTANTES

**AVERTISSEMENT:** au final, c'est l'utilisateur du spa qui est responsable du maintien d'une eau saine et hygiénique dans le spa, quel que soit le système de qualité de l'eau installé sur le spa.

**AVERTISSEMENT:** veillez à ce que le système au sel FreshWater® soit opérationnel avant d'utiliser/de démarrer le système FreshWater IQ.

**AVERTISSEMENT:** utiliser le système FreshWater IQ en position débloquée peut endommager la cartouche de la sonde.

**AVERTISSEMENT:** interdisez aux enfants de faire fonctionner ce dispositif, afin d'éviter les blessures.

**AVERTISSEMENT:** le maintien de niveaux de sel et de chlore supérieurs à la plage recommandée peut corroder les équipements de piscine ou de spa.

**IMPORTANT:** FreshWater IQ ne fonctionne pas correctement lorsque l'eau du spa est à une température inférieure à 15° C (60° F).

**IMPORTANT:** lors de l'utilisation de bandelettes pour l'analyse de l'eau, vérifiez la date de péremption car les résultats des tests peuvent être inexacts si elles sont utilisées après cette date.

**IMPORTANT:** utilisez des pièces FreshWater authentiques lorsque vous remplacez la sonde FreshWater IQ.

**IMPORTANT:** FreshWater IQ n'est pas compatible avec l'oxygène actif (MPS), l'ozone, le brome, FreshWater Ag+ ni d'autres produits à base de nitrate d'argent.



## VISTA GENERAL DE FRESHWATER® IQ

FreshWater IQ está diseñado para simplificar su gestión de cuidado del agua. Se trata de un sistema de prueba del agua que mide los niveles del pH, del cloro y de la sal. El sistema le dice qué debe hacer usted para equilibrar el agua y también le informa acerca sobre la salubridad del agua de su spa. Utilizado junto con el sistema salino FreshWater, FreshWater IQ proporciona una manera más inteligente, limpia y sencilla de disfrutar del spa.

Por favor consulte su manual del usuario de FreshWater IQ para instrucciones detalladas y otras buenas practicas localizadas en el sitio web de la marca del spa.

## COMPONENTES DEL SISTEMA FRESHWATER® IQ

### Controlador y sensor

El sistema FreshWater IQ contiene un controlador y un sensor recambiable. El sensor tiene una vida útil de hasta 12 meses.\* Los sensores de repuesto se venden por separado.

*\*Hay muchos factores que afectan la vida útil del agua del spa, como la carga de uso y la química del agua. Si se tienen en cuenta estos factores y el spa se mantiene adecuadamente, FreshWater IQ realizará automáticamente la prueba del agua y proporcionará las recomendaciones durante un año entero.*

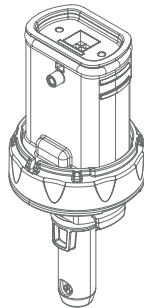

### Carcasa y tapa

La carcasa accesible desde la barra superior contiene el controlador y el sensor del FreshWater IQ y permite cambiarlos fácilmente.

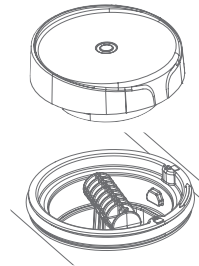

### Mango y cable

El mango instalado de fábrica tiene un cable que se conecta internamente al spa.

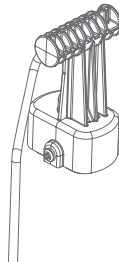

## CÓMO CAMBIAR EL SENSOR

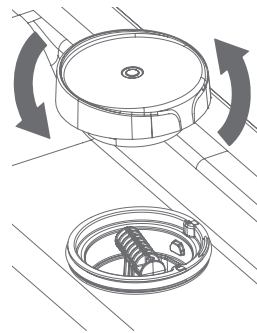

1

Asegúrese de que el spa esté apagado (consulte las instrucciones en su manual del usuario).

Gire la tapa en sentido antihorario y levántela para sacarla.

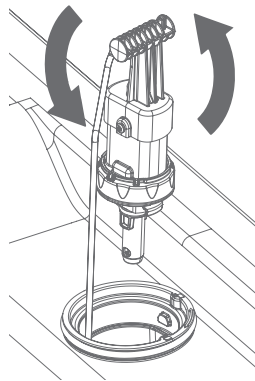

2

Gire el mango en sentido antihorario y levántela para sacarla.

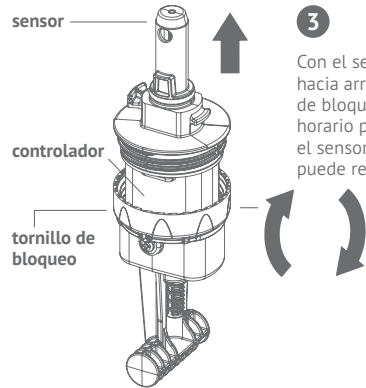

3

Con el sensor apuntando hacia arriba, gire el tornillo de bloqueo en sentido horario para poder soltar el sensor. Después ya puede retirar el sensor.

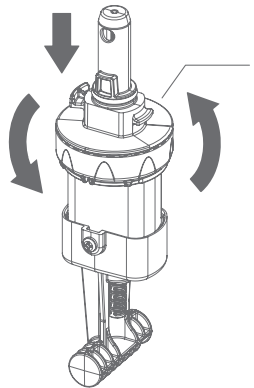

4

Retire la película protectora.

Añada el sensor de repuesto al controlador y gire el anillo en sentido horario de cierre para bloquearlo.

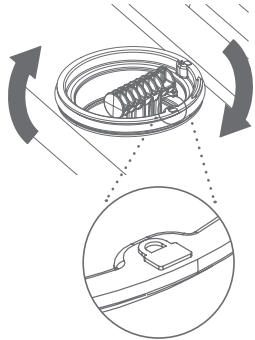

5

Alinee la flecha del mango a la posición de desbloqueo, introduzca completamente en la carcasa, empuje hacia abajo y gírela en sentido horario hasta la posición de bloqueo.

**IMPORTANTE:** El sistema no funcionará hasta que el mango de Freshwater IQ esté completamente girado y en la posición de bloqueo.

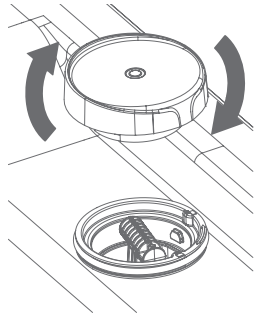

6

Vuelva a poner la tapa y gírela en sentido horario para apretarla. Vuelva a encender el spa (consulte las instrucciones en su manual del usuario).

## INFORMACIÓN ADICIONAL IMPORTANTE

**ADVERTENCIA:** el usuario del spa es el responsable último de mantener segura e higiénica el agua del spa, independientemente del sistema de calidad de agua que esté instalado en el spa.

**ADVERTENCIA:** asegúrese de que el sistema salino FreshWater® esté operativo antes de usar/encender FreshWater IQ.

**ADVERTENCIA:** poner en funcionamiento FreshWater IQ en posición desbloqueada puede dañar el cartucho del sensor.

**ADVERTENCIA:** para reducir el riesgo de daños, no permita que los menores manejen este aparato.

**ADVERTENCIA:** mantener altos los niveles de sal y cloro por encima de los valores recomendados podría ocasionar corrosión en el equipo del spa.

**IMPORTANTE:** FreshWater IQ no funcionará con precisión si el agua del spa está por debajo de 15° C (60° F).

**IMPORTANTE:** cuando utilice las tiritas de prueba, verifique la fecha de vencimiento, dado que los resultados podrían ser inexactos después de dicha fecha.

**IMPORTANTE:** utilice piezas originales FreshWater cuando cambie el sensor de FreshWater IQ.

**IMPORTANTE:** FreshWater IQ no es compatible con oxígeno activo (MPS), ozono, bromo, FreshWater Ag+ u otros productos de nitrato de plata.



